

# Bedienungsanleitung

## *spring-time*<sup>®</sup> classic



Ihr spring-time Händler /  
Berater\*in:

Das Urheberrecht für Text,  
Design, Fotografie und  
Illustration liegt bei  
**Aqua Living GmbH & Co. KG**

Alle Produkte sind geschützte  
Warenzeichen von  
**Aqua Living GmbH & Co. KG**  
und dürfen nicht ohne deren  
Genehmigung abgebildet  
oder deren Beschreibung  
benutzt werden.  
Ohne die ausdrückliche  
Genehmigung von  
**Aqua Living GmbH & Co. KG**  
darf diese Publikation  
- weder ganz noch in Teilen -  
abgebildet, gespeichert,  
reproduziert und wieder-  
oder weitergegeben werden  
durch mechanische,  
elektronische oder fotome-  
chanische Medien aller Art.

<b>Thema</b>	<b>Seite</b>
Lieferumfang / Verpackung Allgemeine	4
Hinweise	4
Bildliche Darstellung	5
Wichtige Vorsichtsmaßnahmen	6
Elektromagnetische Felder	7
Vorfilterwechsel	7
Reparatur / Reinigung / Netzkabel	7
Komponenten zur Wasserreinigung	8
Display	8
Wasserreinigung / Inbetriebnahme	9
Ventile und Dichtungen reinigen	9 - 10
Vor dem Urlaub / längeren Nichtgebrauch	10
Desinfektion	11 - 12
Entkalkung	13 - 15
Vorfilterwechsel	16 - 17
Funktionsstörungen	18
Garantie	18
Technische Daten	18
Ihre Eintragungen/ Vorfilterwechsel	20 - 22

Liebe Kundin, lieber Kunde!

Herzlichen Glückwunsch!

Mit dem Kauf des Wasserreinigungsgerätes **aqua living® spring-time® classic** haben Sie sich für ein qualitativ hochwertiges Gerät entschieden.

Ihr Gerät zeichnet sich durch einfache Bedienung, Langlebigkeit, Zuverlässigkeit und hohe Reinigungsleistung aus.

Die hohe Reinigungsleistung wird mit erstklassigen Filtern und der feinsten Membran, der Umkehrosmose, erreicht.

Ob Sie Ihr frisch gereinigtes Wasser zum Trinken, zum Kaffee- oder Teegenuss oder zur Speisezubereitung verwenden, der hohe Reinheitsgrad des Wassers und der einzigartige Geschmack werden Sie überzeugen.

Wir wünschen Ihnen viel Freude mit Ihrem neuen Wasserreinigungsgerät!

Ihr Aqua Living Team

Nehmen Sie das Gerät aus der Verpackung und überprüfen Sie dabei den kompletten Lieferumfang.

Bewahren Sie vorsorglich den Karton samt Innenverpackung auf.

Bei sichtbaren Transportschäden darf das Gerät nicht in Betrieb genommen werden. Setzen Sie sich in diesem Fall bitte innerhalb von 3 Tagen mit Ihrem Händler in Verbindung.

Achten Sie darauf, dass die Verpackungsfolie nicht in die Hände von Kindern gelangt.

**Achtung:**  
Erstickungsgefahr!

**Lieferumfang:**

- Gerät **aqua living® spring-time® classic**
- Wassertank
- Tropfschale
- Abtropfblech
- Bedienungsanleitung
- Garantie-Urkunde
- Garantie-Karte

Lesen Sie die Bedienungsanleitung sorgfältig durch und bewahren Sie diese auf.

Bevor Sie das Gerät ans Netz anschließen, prüfen Sie, ob die Netzspannung auf dem Typenschild mit der örtlichen Netzspannung übereinstimmt.

Stellen Sie das Gerät auf eine ebene und feste Oberfläche.

Lassen Sie das eingeschaltete Gerät nicht unbeaufsichtigt.

Dieses Gerät ist ausschließlich für die Filtration von kaltem Leitungswasser in Wohnbereichen geeignet.

Dieses Gerät wird Benutzern (einschließlich Kindern) mit physischen, sensorischen oder psychischen Beeinträchtigungen bzw. ohne jegliche Erfahrung oder Vorwissen nur dann zum Gebrauch empfohlen, wenn eine gründliche Anleitung zur Benutzung durch urteilsfähige Personen sicher gestellt ist.

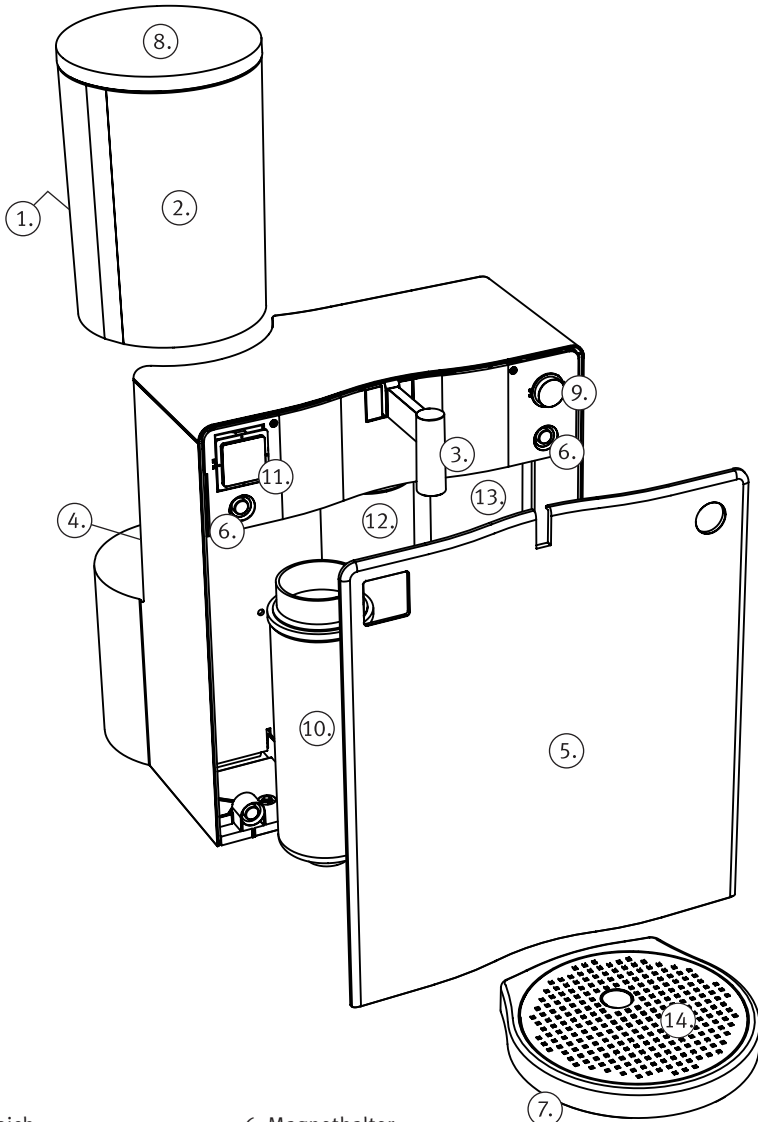

1. Griffbereich

2. Wassertank

3. Wasserauslauf

4. Ventile (Zulauf/Ablauf)

5. Frontblende

6. Magnethalter

7. Tropfschale

8. Deckel

9. Start-Stopp-Taste

10. Vorfilter

11. Display

12. Umkehrosmosemembran

13. Keramikfilter

14. Abtropfblech

Beim Betrieb von Elektrogeräten bestehen verbindliche Gebrauchsregeln, um Unfälle durch Brand oder elektrische Schläge zu vermeiden. Deshalb sind vor Inbetriebnahme folgende Hinweise sorgfältig zu lesen und zu beachten:

- Stellen Sie sicher, dass die auf dem Typenschild des Gerätes angegebene Netzspannung mit dem Ihres Netzanschlusses übereinstimmt.
- Offensichtlich beschädigte Geräte nicht in Betrieb nehmen.
- Den Stecker aus der Steckdose ziehen, sobald das Gerät nicht benutzt wird oder beim Reinigen wie auch Entnehmen/ Einsetzen von Teilen.
- Netzkabel, Stecker oder das Gerät nicht in Wasser oder andere Flüssigkeiten tauchen und das Netzkabel vor der Berührung mit heißen Flächen schützen.
- Das Gerät keinen direkten Sonnenstrahlen aussetzen und nicht in unmittelbarer Nähe von temperierten Küchenherden oder Backöfen verwenden.
- Im Beisein von Kindern das Gerät mit besonderer Vorsicht handhaben.
- Keine kohlenensäurehaltigen oder heißen Getränke in das Gerät einfüllen.
- Kein mikrobiologisch gefährliches Wasser oder Wasser unbekannter Herkunft verwenden.
- Nur von **aqua living®** empfohlenes Zubehör verwenden.
- Regelmäßigen Vorfilterwechsel durchführen (zu den Zeitabständen siehe Seite 6).
- Restwasser aus dem Wassertank immer nach dem Durchlauf (nicht sofort, bitte ca. 30 sec. abwarten, damit sich der Druck abbauen kann) wegschütten.
- Nach erster Inbetriebnahme des Gerätes, nach jedem Vorfilterwechsel sowie nach erfolgreicher Desinfektion und Entkalkung des Gerätes den ersten und zweiten Durchlauf wegschütten.
- Eine Desinfektion des Gerätes mit original **aqua living®**-Desinfektionsmittel ist einmal im Monat und nach längerem Nichtgebrauch (mehr als 14 Tagen) dringend empfohlen.
- Eine Entkalkung des Gerätes mit original **aqua living®** empfohlenem Entkalkungsmittel (auch im Einzelhandel erhältlich) ist monatlich durchzuführen, bei Bedarf auch öfter.
- Das Gerät darf nach der Inbetriebnahme nur an einem frostsicheren Ort benutzt oder aufbewahrt werden.

## Elektromagnetische Felder (EMV)

Das Gerät erfüllt sämtliche Normen bezüglich elektrischer, magnetischer und elektromagnetischer Felder.

## Wichtige Hinweise zum Vorfilterwechsel:

- Für den fristgemäßen Vorfilterwechsel ist ausschließlich der Kunde verantwortlich.
- Spätestens nach 6 Monaten ab dem Kaufdatum / dem letzten Filterwechsel ist ein Vorfilterwechsel notwendig.
- Die Zeitabstände des Vorfilterwechsels sind abhängig von der Leitungswasserqualität. Stark belastetes Leitungswasser kann zu kürzeren Zeitabständen führen.
- Für den Vorfilterwechsel dürfen nur original **aqua living®**-Filter verwendet werden. Beziehen Sie diese von Ihrem Händler oder direkt von **aqua living®**.
- Nach jedem Vorfilterwechsel sind die zwei ersten Wasser-Durchläufe weg zu schütten.
- Der Vorfilterwechsel kann ohne Probleme vom Kunden selbst durchgeführt werden (siehe Seite 16 - 17).
- Vermerken Sie jeden durchgeführten Vorfilterwechsel mit Datum (siehe Seite 20 - 22).

## Reparatur

Reparaturen oder technische Eingriffe am Gerät dürfen ausschließlich durch den **aqua living®**-Kundendienst durchgeführt werden.

## Reinigung

Zur äußeren Reinigung des Gerätes und des Wassertanks keine Schleif- oder Scheuermittel verwenden. Es genügt ein feuchtes Tuch.

Der Wassertank ist bei ersichtlicher Verschmutzung zu reinigen. Das Reinigen des Wassertanks kann auch in der Spülmaschine erfolgen (nur unter 50 Grad Celsius).

## Netzkabel

Das Netzkabel ist ca. 1,3 m lang.

Ein Verlängerungskabel kann bei Beachtung aller wichtigen Vorschriften angeschlossen werden.

Ist das Netzkabel beschädigt oder defekt, darf es nur vom **aqua living®**-Kundendienst ausgetauscht werden.

### 1. Vorfilter

Der **aqua living®**-Vorfilter besteht aus zwei Stufen:

#### Erste Stufe: Sedimentfilter

Damit werden alle festen Substanzen wie z. B. Sand, Rost und Ablagerungen in hohem Maße herausgefiltert.

#### Zweite Stufe: Aktivkohlefilter

Damit werden Substanzen wie z. B. Chlor, Fluor, Methyl-Tertiär-Butyl-Ether, Pestizide und Benzol in hohem Maße herausgefiltert.

Beide Stufen befinden sich im ersten Kombinationsfilter (Bezeichnung: Vorfilter), links.

### 2. Umkehrosmosemembran

Damit werden Substanzen wie z. B. Schwermetalle, Pestizide, Medikamentenrückstände, Chlor, Bakterien, Viren, Asbest, Nitrate, Nitride, anorganische Mineralien und radioaktive Elemente bis zu 99,99% herausgefiltert.

Durch die feinen Poren der Membran gelangt lediglich das reine Wasser, Mineralien in Ionen-Form und Sauerstoff.

### 3. Nachfilter/Keramik

Dieser Filter bildet eine zusätzliche Sicherheitsstufe und verleiht dem Wasser einen kristallklaren Geschmack frischen Gletscherwassers.

In Betrieb:

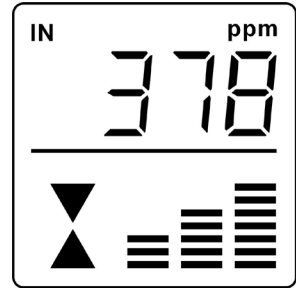

Das Display zeigt den Eingangsleitwert des Leitungswassers der gelösten leitfähigen Teilchen in PPM (parts per million) an.

Die rotierenden Dreiecke (links, unten) symbolisieren den Betrieb der Pumpe. Die aufsteigenden Balken (rechts, unten) visualisieren die Druckverteilung in den einzelnen Filtern.

Nach der Filtration:

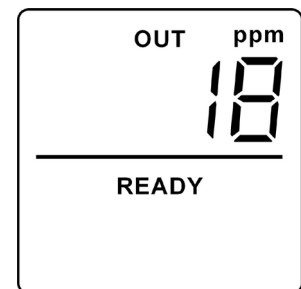

Das Display zeigt den Ausgangsleitwert des gereinigten Wassers in PPM (parts per million) an.



## Erste Inbetriebnahme

Bei der ersten Inbetriebnahme sind die ersten beiden Wasserreinigungen weg zu schütten.

Die dritte Wasserreinigung kann getrunken werden.

### Wasserreinigung durchführen / Frisch gepresstes Wasser herstellen

1. Den Netzstecker in die Steckdose stecken und ein entsprechend großes Gefäß (min. 1,2 l) unter den Wasserauslauf stellen.
2. Den Wassertank abnehmen, mit kaltem Leitungswasser befüllen und in der richtigen Position (weiße Füllmengen-Skala vorne links) aufsetzen.

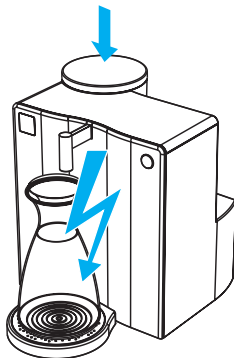

Das Gerät ist betriebsbereit.

3. Kurzer Druck auf die Start-Stopp-Taste. Das Gerät beginnt mit der Wasserreinigung.
4. Nach erfolgtem Wasserdurchlauf schaltet sich das Gerät automatisch aus. **Ein Abschalten ist also nicht erforderlich!**

#### **Achtung:**

Der Wassertank darf während des Wasserdurchlaufs nicht abgenommen werden! Das Gerät steht unter Druck.

#### **Achtung:**

Der Wassertank darf erst 30 Sekunden nach dem Wasserdurchlauf abgenommen werden! Die 30 Sekunden sind um, wenn das Display nicht mehr beleuchtet ist und „Ready“ im Display angezeigt wird. (In den 30 Sek. nach dem Wasserdurchlauf findet der Druckabbau statt).

#### **Achtung:**

Das im Wassertank gesammelte Restwasser nach jedem Durchlauf weg schütten. Dadurch werden die Dichtungen geschont und die Schadstoffe können sich nicht im Tank ablagern.

### Vor dem Urlaub / längeren Nichtgebrauch

Führen Sie vor dem Urlaub zuerst eine Entkalkung und danach die Desinfektion des Gerätes durch. Belassen Sie den Wassertank auf dem Gerät und legen Sie den Tankdeckel nicht auf.

### Wiederinbetriebnahme nach längerem Nichtgebrauch

Führen Sie die Desinfektion der spring-time durch.

Wenn der letzte Vorfilterwechsel länger als 6 Monate zurück liegt, ist der Vorfilterwechsel auch durchzuführen

Liegt der Zeitraum der Nichtinbetriebnahme des Gerätes unter 14 Tagen, sind lediglich die ersten beiden Wasserreinigungen weg zu schütten.

**Wenn der Wassertank undicht ist, müssen die Ventile im Wassertank entkalkt werden. Das Entkalken der Ventile sollte spätestens alle vier Wochen durchgeführt werden und ist ein Bestandteil des Entkalkungsvorgangs der spring-time.**

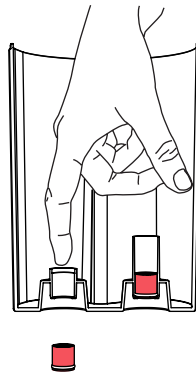

• Im Wassertank befinden sich zwei rote Ventile. Diese können mit den Fingern von innen nach außen heraus gedrückt werden.

*Dafür kein Werkzeug, Besteck, spitze oder scharfe Gegenstände verwenden.*

• Nachdem die Ventile vom Wassertank getrennt wurden, diese für mindestens 15 min in Entkalkungsmittel legen (bei starker Verkalkung die Ventile über Nacht im Entkalkungsmittel liegen lassen).

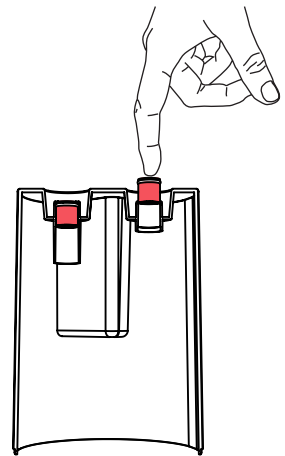

• Die Ventile mit den Fingern von außen nach innen hineindrücken (die Seite mit dem Kreuz ist innenliegend).

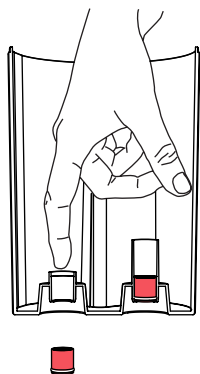

- Die roten Ventile mit den Fingern von innen nach außen aus dem Wassertank heraus drücken.

*Dafür kein Werkzeug, Besteck, spitze oder scharfe Gegenstände verwenden.*

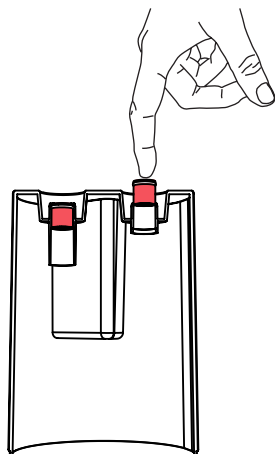

- Die neuen Ventile mit den Fingern von außen nach innen hineindrücken (die Seite mit dem Kreuz ist innenliegend).

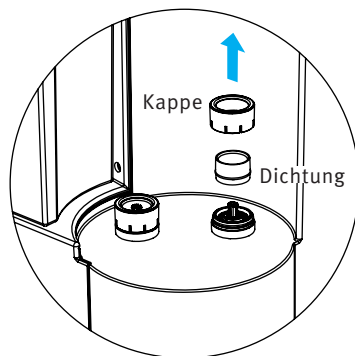

- Die Kappe (der Teil der sich von außen drehen lässt) nach oben wegziehen. Danach die Silikondichtung nach oben herausziehen.

Die Silikondichtung und die Kappe für mindestens 15 Minuten in Entkalkungs- oder Desinfektionsmittel legen.

**oder**

Die neue Dichtung mit der schmalen, dünnen Seite nach unten einsetzen. Die Kappe wieder aufsetzen und fest drücken.

**Tip:** Bevor die neue Silikondichtung eingesetzt wird, die Kappe entkalken und desinfizieren.

## Desinfektion

Eine Desinfektion des Gerätes mit Original aqua living®-Desinfektionsmittel ( $H_2O_2$  in 3% Lösung) ist spätestens nach vier Wochen und nach längerem Nichtgebrauch (ab ca. 14 Tagen) durchzuführen.

**Tip:** Die Desinfektion ist Wirkungsvoller, wenn vorher eine Entkalkung des Gerätes durchgeführt wurde.

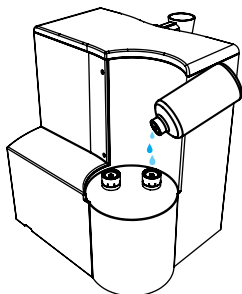

1. Den Wassertank abnehmen und die beiden Stößel auf der Rückseite des Gerätes mit Desinfektionsmittel befüllen. Nach einigen Minuten vorsichtig alle dabei nach oben schwimmenden Fremdpartikel entfernen.

**Tip:** Befüllen Sie die Stößel abends mit Desinfektionsmittel und lassen sie über Nacht damit befüllt.

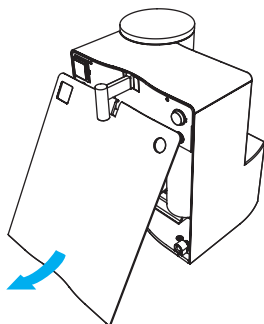

2. Die Frontblende vom Gerät lösen (Magnethalter) und nach unten wegziehen.

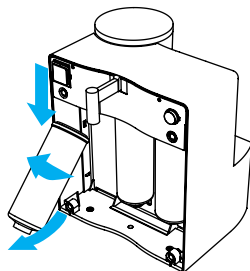

3. Den Vorfilter (linke Patrone) per Hand herausdrehen und nach unten abziehen.  
**Ihn nicht entsorgen!**  
Er wird später wieder eingesetzt.

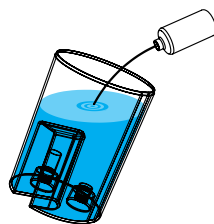

4. 1,7 Liter kühles Leitungswasser in den Wassertank füllen und 100 ml original aqua living Desinfektionsmittel ( $H_2O_2$  in 3% Lösung) hinzufügen.

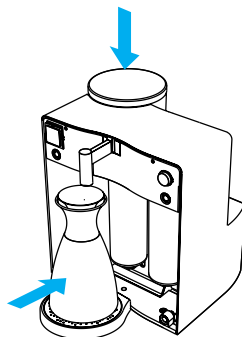

5. Ein Gefäß unter den Wasserauslauf stellen und den gefüllten Wassertank aufsetzen. Aus dem Wasserauslauf tritt während der Desinfektion Wasser aus.

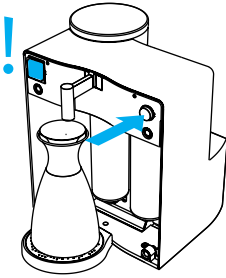

**6. Start-Stopp-Taste fünf Sekunden lang drücken.** Der Desinfektionsvorgang beginnt und wird im Display durch "REF" angezeigt.

Nach erfolgter Desinfektion schaltet sich das Gerät automatisch ab.

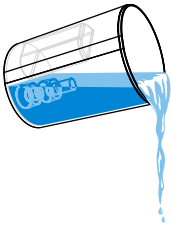

**7. Achtung!**  
Gesundheitsgefährdung!

Das Wasser aus dem Wassertank und dem Gefäß weg schütten.

Den Wassertank und das Gefäß sorgfältig mit Wasser ausspülen.

Das Gefäß wieder unter den Wasserauslauf stellen.

**Nach erfolgter Desinfektion die Wasserreinigung durchführen.**

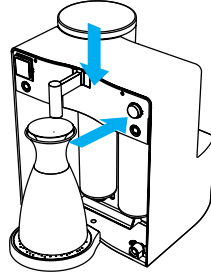

**8. 1,7 L kühles Leitungswasser in den Wassertank füllen.** Kurzer Druck auf die Start-Stopp-Taste und die Wasserreinigung beginnt.

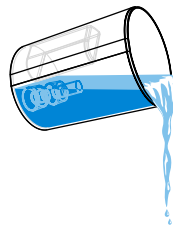

**9. Das Wasser aus dem Wassertank und dem Geräte weg schütten.**

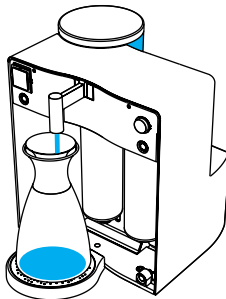

**10. Vorgang wiederholen!**  
(Schritt 7)

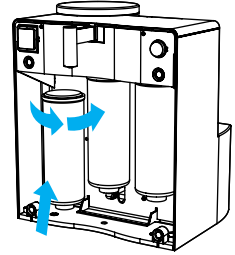

**11. Den Vorfilter (bei Schritt 3 herausgedreht) per Hand bis zum Anschlag ein drehen.**

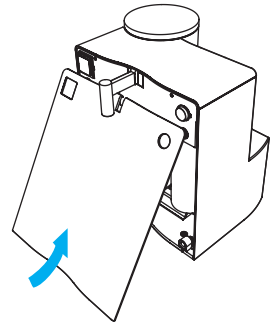

**12. Die Frontblende wieder einsetzen.**

**Das Gerät ist betriebsbereit.**

**Eine Entkalkung des Gerätes mit original aqua living Entkalkungsmittel oder mit einem von aqua living empfohlenem Entkalkungsmittel ist spätestens alle vier Wochen durchzuführen, bei Bedarf auch öfter.**

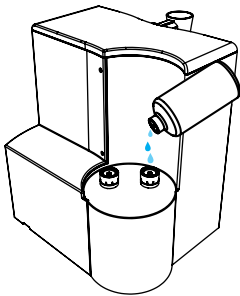

1. Den Wassertank abnehmen und die beiden Stößel auf der Rückseite des Gerätes mit Entkalkungsmittel befüllen. Nach einigen Minuten vorsichtig alle dabei nach oben schwimmenden Fremdpartikel entfernen.

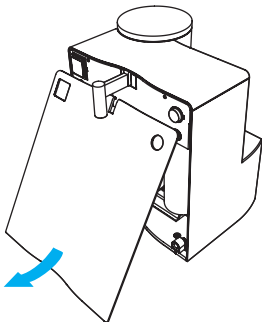

2. Die Frontblende vom Gerät lösen (Magnethalter) und nach unten wegziehen.

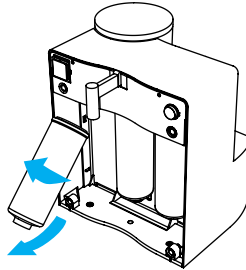

3. Den Vorfilter (linke Patrone) per Hand herausdrehen und nach unten abziehen.

**Ihn nicht entsorgen!**  
Er wird später wieder eingesetzt.

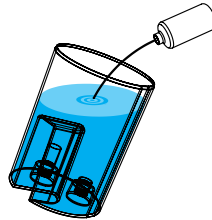

4. 1,7 L kühles Leitungswasser in den Wassertank füllen und 50 ml Entkalkungsmittel hinzufügen. Bei starker Verkalkung die Menge des Entkalkungsmittels verdoppeln.

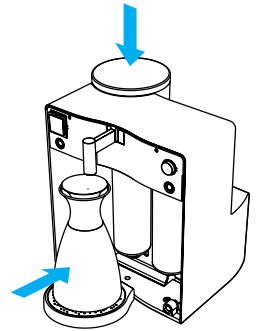

5. Den gefüllten Wassertank aufsetzen und ein Gefäß unter den Wasserauslauf stellen. Aus dem Wasserauslauf tritt während der Entkalkung **kein** Wasser aus.

*Das Gefäß wird vorsorglich unter den Wasserauslauf gestellt da während der Entkalkung höchstens ein paar Tropfen austreten können.*

*Sollte mehr Wasser austreten, kontaktieren Sie bitte den Kundenservice.*

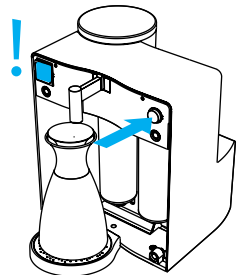

**6.** Die Start-Stopp-Taste **genau zehn** Sekunden lang gedrückt halten, bis im Display **"FLUS"** angezeigt wird.

Danach die Start-Stopp-Taste loslassen.

Der Entkalkungsvorgang beginnt und im Display wird während der gesamten Entkalkung **"FLUS"** angezeigt.

Nach erfolgter Entkalkung (ca. 60 min) erlischt die Displayanzeige und das Gerät schaltet sich automatisch ab.

*Wenn im Display kein "FLUS" angezeigt wird, stoppen Sie sofort den Entkalkungsvorgang durch einen kurzen Druck auf die Start-Stopp-Taste.*

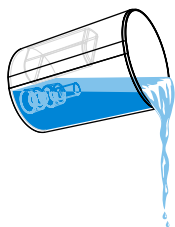

### 7. Achtung:

Gesundheitsgefährdung!

Das Wasser aus dem Wassertank und dem Gefäß weg schütten!

Den Wassertank und das Gefäß sorgfältig ausspülen.

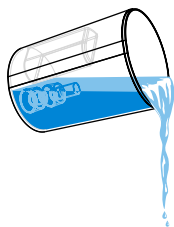

Das Gefäß wieder unter den Wasserauslauf stellen.

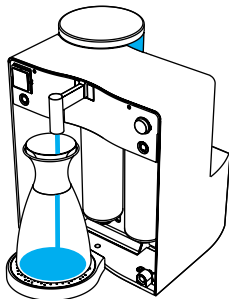

**8.** Nach erfolgter Entkalkung die Wasserreinigung **zwei Mal** durchführen. Dabei nach jeder Wasserreinigung den Wassertank ausleeren.

1,8 L kühles Leitungswasser in den Wassertank füllen. Kurzer Druck auf die Start-Stopp-Taste und die Wasserreinigung beginnt.

**Das Wasser aus dem Wassertank und dem Gefäß weg schütten.**

**9. Vorgang wiederholen!** (Schritt 8)

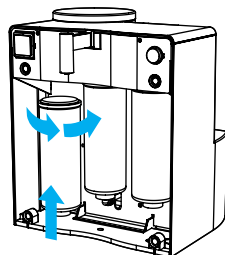

**10.** Den Vorfilter (bei Schritt 3 herausgedreht) per Hand bis zum Anschlag ein drehen.

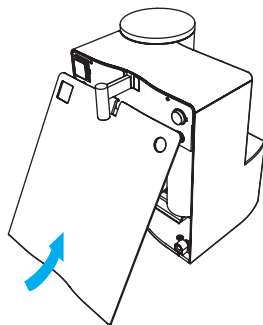

**11.** Die Frontblende wieder einsetzen.

Das Gerät ist betriebsbereit.

**Hinweis**

Die Entkalkung bei Bedarf in kürzeren Abständen / mit der doppelten Menge Entkalkungsmittel durchführen.

"Bei Bedarf öfter" bedeutet:

- spätestens wenn sich im Wassertank eine Kalkkruste bildet
- wenn der Wassertank leckt
- wenn die Abwassermenge steigt
- wenn der Wasserdurchlauf länger dauert

**Spätestens nach sechs Monaten ab Kaufdatum / dem letzten Vorfilterwechsel ist ein Vorfilterwechsel notwendig. Die Zeitabstände der Vorfilterwechsel sind abhängig von der Leitungswasserqualität. Stark belastetes Leitungswasser kann zu kürzeren Zeitabständen führen.**

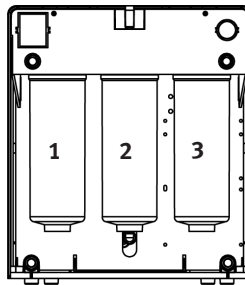

1. Vorfilter
2. Umkehrosmosemembran
3. Keramikfilter

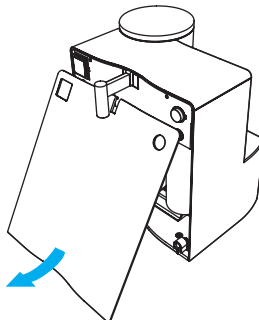

1. Die Frontblende vom Gerät lösen (Magnethalter) und nach unten wegziehen.

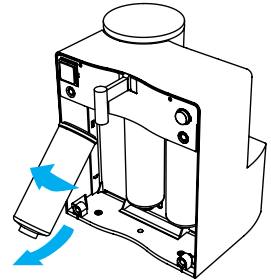

2. Den Vorfilter per Hand herausdrehen, nach unten abziehen und entsorgen.

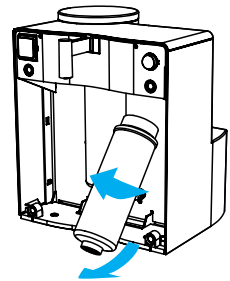

3. Den Keramikfilter (der dritte von links) herausdrehen.

**Ihn nicht entsorgen!**  
Er wird später wieder eingesetzt.



**Tipp:** Damit der Keramikfilter nicht fällt, ihn in eine Tasse stellen (wenn der Keramikfilter fällt, kann er von innen brechen und ist dadurch unbrauchbar).

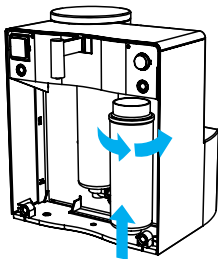

4. Den gelben Stöpsel aus dem neuen Vorfilter herausziehen und den neuen Vorfilter per Hand an Position 3 ein drehen.

In diesem Zustand zwei Wasserreinigungen durchführen.  
**Nach beiden Wasserreinigungen den Inhalt des Wassertanks weg schütten.**

Dieser Vorgang dient der Entlüftung des Gerätes, gleichzeitig wird der neue Vorfilter gespült.

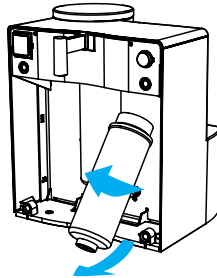

5. Den Vorfilter jetzt wieder von Position 3 herausdrehen ...

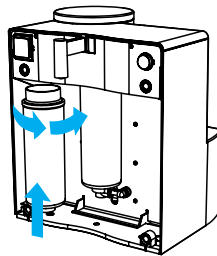

6. Den Keramikfilter wieder an Position 3 ein drehen.

... und ihn an Position 1 ein drehen.

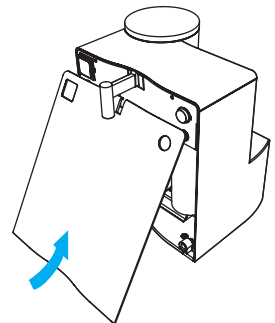

7. Die Frontblende wieder einsetzen.

Das Gerät ist betriebsbereit

**Wichtig:**

Achten Sie drauf, dass alle Filter bis zum Anschlag ein gedreht sind.

**1.** Das Wasserreinigungsgerät lässt sich nicht einschalten.

Das Wasserreinigungsgerät ist nicht am Stromnetz angeschlossen.

- Anschluss an das Stromnetz.

**2.** Das

Wasserreinigungsgerät startet den Reinigungsvorgang nicht.

Der Wassertank ist nicht gefüllt.

- Wassertank füllen.

**3.** Es kommt kein oder nur wenig Wasser aus dem Wasserauslauf.

Der Vorfilter könnte verstopft oder das Gerät verkalkt sein.

- Vorfilterwechsel (siehe S. 16 - 17)

- Entkalkung des Gerätes (siehe S. 13 -15).

**4.** Es kommt kein oder nur wenig Wasser aus dem Wasserauslauf.

Die Ventile des Wassertanks sind undicht.

Verkalkung des Gerätes.

- Entkalkung des Gerätes (siehe S. 13 -15).

Sollte anschließend immer noch kein Wasser fließen, setzen Sie sich bitte mit dem **aqua living®**-Kundendienst in Verbindung (siehe S. 23).

## Garantiebedingungen

Die Garantiezeit für **spring-time® classic** beträgt 24 Monate. Die Garantie deckt lediglich Ausfälle oder Fehlfunktionen, die innerhalb der Garantiezeit bei normaler Nutzung auftreten und auf Material- oder Verarbeitungsfehler zurückzuführen sind.

Von der Garantie ausgenommen sind Verschleißteile wie z.B. Filter sowie Schäden, die durch Verkalkung des Gerätes oder unsachgemäße Behandlung zustande gekommen sind.

Die Garantie wird unter der Bedingung erteilt, dass das Gerät entsprechend der überreichten Bedienungsanleitung genutzt wird. Insbesondere sind Vorfilterwechsel rechtzeitig vorzunehmen und das Gerät regelmäßig zu entkalken.

Die Garantie wird ab Rechnungsdatum gültig. Diese Garantie gilt für den Gerätetyp **spring-time® classic**.

## Achtung!

Die Garantie erlischt bei:

- unsachgemäßem und nicht von **aqua living®** vorgesehenen Einsatz des Gerätes
- Reparaturen, die nicht von autorisierten Servicemitarbeitern durchgeführt wurden
- Beschädigungen des Netzkabels
- jeglichen Umbauten am Gerät als auch Manipulation der Bauteile
- Verwendung von nicht original **aqua living®**-Vorfiltern, Ersatz- und Zubehörteilen
- nicht regelmäßig durchgeführten Entkalkung und Desinfektion des Gerätes.
- Unterschreiten einer Umgebungstemperatur des Gerätes von unter 2 °C
- nicht oder zu spät durchgeführtem Vorfilterwechsel

---

**Technische Daten**

Betriebsspannung: Siehe Typenschild

---

Leistungsaufnahme bei 230 V

- in Betrieb: 14 W  
- Standby: 2 W

---

Gehäusematerial: ASA  
thermoplastisches Material

---

Abmessungen

- Länge: ca. 300 mm  
- Tiefe ohne Tropfschale: ca. 280 mm  
- Tiefe mit Tropfschale: ca. 370 mm  
- Höhe: ca. 340 mm

---

Gewicht

- Filter trocken: ca. 7,3 kg  
- Filter nass: ca. 8,1 kg

---

Kabellänge: ca. 1,3 m

---

Wassertank: ca. 1,8 L

---

Wasserproduktion: ca. 100 ml/min

Notizen für den Vorfilterwechsel:

**Datum**

**Bemerkungen**

Datum	Bemerkungen

**Notizen für den Vorfilterwechsel:**

<b>Datum</b>	<b>Bemerkungen</b>



**Notizen für den Vorfilterwechsel:**

<b>Datum</b>	<b>Bemerkungen</b>

**Kundendienst und -Service**

Bei Störungen, die nicht beschrieben sind oder in Fällen, in denen die empfohlenen Vorgehensweisen die Probleme nicht beheben, wenden Sie sich bitte an den **aqua living®** Kundendienst.

Ihr Kundendienst  
und Kundenservice:

**Aqua Living GmbH & Co. KG**  
Gartenkamp 211  
49492 Westerkappeln  
Germany

Telefon:  
+49 5404 9180-0

[www.aqualiving.de](http://www.aqualiving.de)  
E-Mail: [info@aqualiving.de](mailto:info@aqualiving.de)

***aqua living***<sup>®</sup>  
***watertechnology***

***aqua living***<sup>®</sup>  
*watertechnology*

**aqua living<sup>®</sup> GmbH & Co. KG**

Gartenkamp 211  
49492 Westerkappeln  
Germany

Telefon:  
+49 5404 9180-0

[www.aqualiving.de](http://www.aqualiving.de)  
E-Mail: [info@aqualiving.de](mailto:info@aqualiving.de)